

Rodina

Rundo

Kruhová svítidla s hliníkovým profilem nabízíme o dvou výškách a to 62 mm a 87 mm. Svítidla Rundo vynikají výborným měrným výkonem až 145lm/W a dokáží dodat prostoru lehkost a působivost. Svítidla jsou závěsná či odsazená, s přímým, či přímo-nepřímým vyzařováním, které vytváří zajímavý efekt světelné aury. Kruhové svítidlo s opálovým difuzorem PMMA či mikroprismatickou optickou strukturou se hodí do komerčních prostor i domácností. Hravý a zajímavý efekt může vytvořit kombinace různých průměrů. Svítidla Rundo o průměru až 1150 mm je možné vybavit pohybovým čidlem, čidlem denního osvětlení nebo technologií Bluetooth, která umožňuje snadné ovládání svítidla z vašeho chytrého zařízení.

Typ montáže	Přisazené, Nástěnné, Závěsné
Typ vyzařování	Přímé, Přimo-nepřímé
Barva svítidla	Černá, Stříbrná, Bílá
Teplota chromatičnosti	3000 K teplá bílá, 4000 K studená bílá, 2700 - 6500K míchání barev
Materiál	Hliník
Světelný zdroj	LED MODUL
Typ LED	Tunable White
MacAdam zdroje	3
Zapojení svítidla	ON/OFF DALI Zapnout/vypnout + 1h nouze Zapnout/vypnout + 3h nouze Nastavitelná bílá DALI + bluetooth
Životnost	L80/B20 50 000 hodin
Záruka	60 měsíců

Varianty svítidel rodiny Rundo

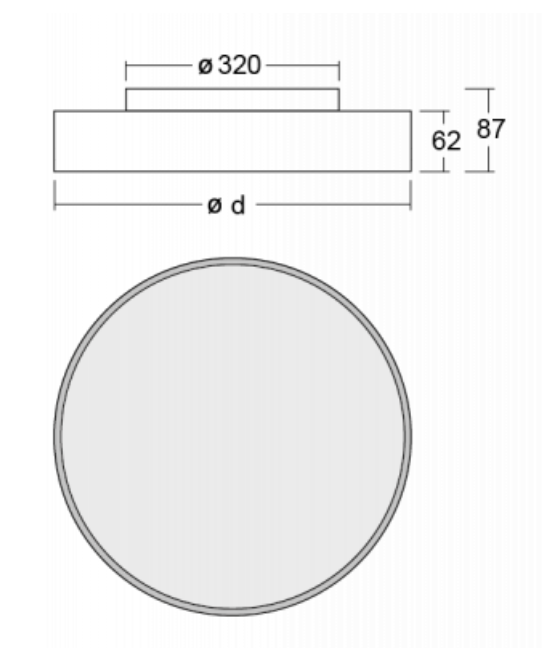

Rundo

Montáž

Typ vyzařování

Energetická třída

A++, A+, A

Certifikační značky



Kód svítidla	Rozměry d/š/v (mm)	Příkon svítidla (W)	Světelný tok (lm)	Teplota chromatičnosti (K)	UGR
190-241K-10GEE/840, W	ø 400 × 62	16	2110	4000	< 19.9
190-240K-10GEE/840, W	ø 400 × 62	19.2	2000	4000	< 22.1
190-241K-10GGE/840, W	ø 400 × 62	27.5	3520	4000	< 21.7
190-240K-10GGE/840, W	ø 400 × 62	30.1	3560	4000	< 24.1
190-251K-10GEE/840, W	ø 500 × 62	29.2	3840	4000	< 20.4
190-250K-10GEE/840, W	ø 500 × 62	29.3	3760	4000	< 22.7
190-251K-10GGE/840, W	ø 500 × 62	44.5	5780	4000	< 21.8
190-250K-10GGE/840, W	ø 500 × 62	44.5	5420	4000	< 23.9
190-261K-10GEE/840, W	ø 600 × 62	23.5	3340	4000	< 19.3
190-260K-10GEE/840, W	ø 600 × 62	30.4	4220	4000	< 21.8
190-261K-10GGE/840, W	ø 600 × 62	39.1	5440	4000	< 21
190-260K-10GGE/840, W	ø 600 × 62	43.2	5880	4000	< 22.9
190-261K-10GHE/840, W	ø 600 × 62	53	7250	4000	< 22
190-260K-10GHE/840, W	ø 600 × 62	53.5	7130	4000	< 23.6
190-281K-10GEE/840, W	ø 850 × 62	47.1	6560	4000	-
190-280K-10GEE/840, W	ø 850 × 62	57.2	7750	4000	< 20.7
190-280K-10GGE/840, W	ø 850 × 62	78.3	10420	4000	< 20.7
190-281K-10GGE/840, W	ø 850 × 62	79.1	10660	4000	-
190-281K-10GHE/840, W	ø 850 × 62	89	11750	4000	-
190-280K-10GHE/840, W	ø 850 × 62	97.2	12680	4000	< 22.9

Uvedené kódy reprezentují bílé svítidlo s teplotou chromatičnosti 4000K a opálovým difuzorem.

Poznámky

Barva svítidla	
Teplota chromatičnosti	3000 K teplá bílá 4000 K studená bílá 2700 - 6500K míchání barev
Optický systém	Mikroprisma Opálový difusor
Zapojení svítidla	ON/OFF DALI Zapnout/vypnout + 1h nouze Zapnout/vypnout + 3h nouze Nastavitelná bílá
Ra	80 90

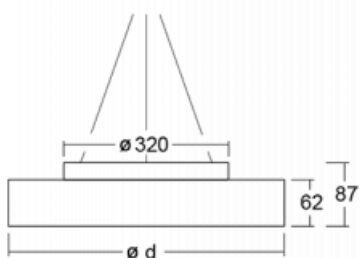
Svítidla jsou dodávána kompletní.

Rundo

Montáž

Typ vyzařování

Energetická třída

A++, A+, A

Certifikační značky

Kód svítidla	Rozměry d/š/v (mm)	Příkon svítidla (W)	Světelný tok (lm)	Teplota chromatičnosti (K)	UGR
190-541K-10GEE/840, W	ø 400 × 62	16	2110	4000	< 19.9
190-540K-10GEE/840, W	ø 400 × 62	17.1	2000	4000	< 22.1
190-541K-10GGE/840, W	ø 400 × 62	27.5	3520	4000	< 21.7
190-540K-10GGE/840, W	ø 400 × 62	30.1	3560	4000	< 24.1
190-551K-10GEE/840, W	ø 500 × 62	29.2	3840	4000	< 20.4
190-550K-10GEE/840, W	ø 500 × 62	29.3	3760	4000	< 22.7
190-550K-10GGE/840, W	ø 500 × 62	44.5	5420	4000	< 23.9
190-551K-10GGE/840, W	ø 500 × 62	44.5	5780	4000	< 21.8
190-561K-10GEE/840, W	ø 600 × 62	23.5	3340	4000	< 19.3
190-560K-10GEE/840, W	ø 600 × 62	30.4	4220	4000	< 21.8
190-561K-10GGE/840, W	ø 600 × 62	39.1	5440	4000	< 21
190-560K-10GGE/840, W	ø 600 × 62	43.2	5880	4000	< 22.9
190-561K-10GHE/840, W	ø 600 × 62	53	7250	4000	< 22
190-560K-10GHE/840, W	ø 600 × 62	53.5	7130	4000	< 23.6
190-581K-10GEE/840, W	ø 850 × 62	47.1	6560	4000	-
190-580K-10GEE/840, W	ø 850 × 62	57.2	7750	4000	< 20.7
190-580K-10GGE/840, W	ø 850 × 62	78.3	10420	4000	< 20.7
190-581K-10GGE/840, W	ø 850 × 62	79.1	10660	4000	-
190-581K-10GHE/840, W	ø 850 × 62	89	11750	4000	-
190-580K-10GHE/840, W	ø 850 × 62	97.2	12680	4000	< 22.9

Uvedené kódy reprezentují bílé svítidlo s teplotou chromatičnosti 4000K a opálovým difuzorem.

Poznámky

Barva svítidla	
Teplota chromatičnosti	3000 K teplá bílá 4000 K studená bílá 2700 - 6500K míchání barev
Optický systém	Mikroprisma Opálový difusor
Zapojení svítidla	ON/OFF DALI Zapnout/vypnout + 1h nouze Zapnout/vypnout + 3h nouze Nastavitelná bílá DALI + bluetooth
Ra	80 90

Svítidla jsou dodávána kompletní.

Rundo
Montáž

Typ vyzařování

Energetická třída

A++, A+, A

Certifikační značky

Poznámky

Barva svítidla	
Teplota chromatičnosti	3000 K teplá bílá 4000 K studená bílá 2700 - 6500K míchání barev
Optický systém	Mikroprisma Opálový difusor
Zapojení svítidla	ON/OFF DALI Zapnout/vypnout + 1h nouze Zapnout/vypnout + 3h nouze Nastavitelná bílá
Ra	80 90

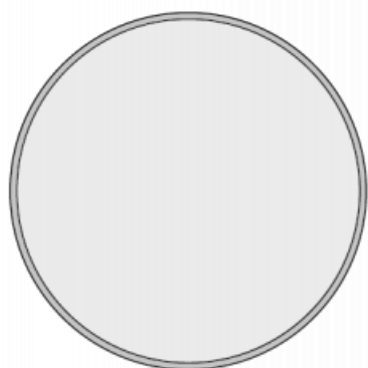
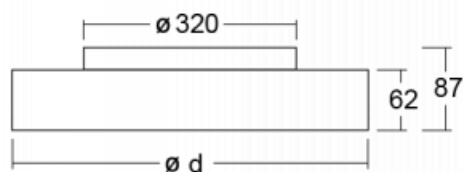
Rundo

Montáž

Typ vyzařování

Energetická třída

A++, A+, A

Certifikační značky

Kód svítidla	Rozměry d/š/v (mm)	Příkon svítidla (W)	Světelný tok (lm)	Teplota chromatičnosti (K)	UGR
190-241K-10GGEI/840, W	ø 400 × 62	27.4	3500	4000	-
190-240K-10GGEI/840, W	ø 400 × 62	29.1	3500	4000	-
190-261K-10GGEI/840, W	ø 600 × 62	39.9	5500	4000	-
190-260K-10GGEI/840, W	ø 600 × 62	40.4	5500	4000	-

Uvedené kódy reprezentují bílé svítidlo s teplotou chromatičnosti 4000K a opálovým difuzorem.

Poznámky

Barva svítidla



Teplota

3000 K teplá bílá

chromatičnosti

4000 K studená bílá

Optický systém

Opálový difusor

Zapojení svítidla

ON/OFF

Ra

80

Svítidla jsou dodávána kompletní.

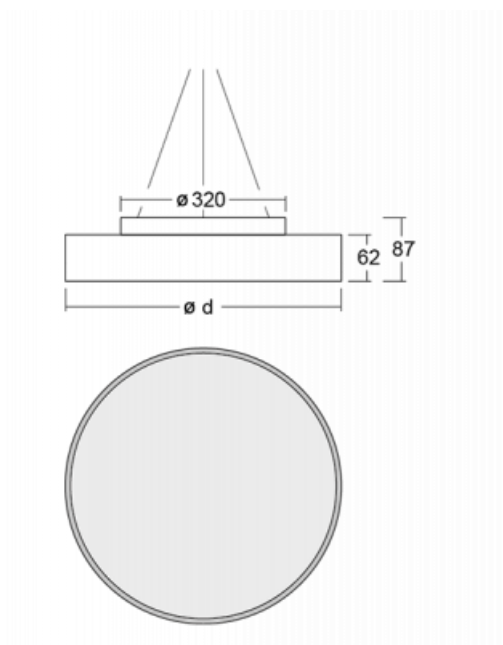







Rundo

Montáž
Typ vyzařování
Energetická třída
Certifikační značky

Poznámky



Svítidla jsou dodávána kompletní.

Legenda





Typ montáže

	Vestavné svítidlo		NásNástěnné svítidlo
	Polovestavné svítidlo		Závěsné svítidlo
	Přisazené svítidlo		Stojací svítidlo
	Lištové svítidlo		Stolní svítidlo









Typ vyzařování

	Přímo svítící svítidlo
	Přímo-nepřímo svítící svítidlo
	Nepřímo svítící svítidlo

Speciální zdroje

	Tunable White nastavení teploty chromatičnosti		RealWhite věrné zobrazení bílé barvy
	RealColour věrné zobrazení barev, Ra≥97		StrongColour zvýraznění jedné barvy

Symbyly a značka

	Svítidlo třídy I (přístupné vodivé části jsou připojeny na ochranný vodič)
	Svítidlo třídy II (ochrana před úrazem elektrickým proudem je založena na dvojité nebo zesílené izolaci)
	Svítidlo třídy III (ochrana před úrazem elektrickým proudem se zakládá na napájení bezpečným malým napětím SELV)
	Evropská značka shody, která vyjadřuje shodu vlastností výrobku se všemi harmonizovanými normami a předpisy Evropského společenství, které pro něj platí
	Svítidla jsou certifikována dle evropského systému ENEC
	Doporučená velikost montážního otvoru
	IP kód označující stupeň ochrany
	Eurasijská značka shody

09-501I-20GGE/840, W

09-501I-20GGE/840, W	Optický systém
09-501I-20GGE/840, W	Elektrické zapojení svítidla
09-501I-20GGE/840, W	Barevné provedení









Optický systém

C	Čirý kryt	L	Hladký hliníkový reflektor
D	Asymetrický reflektor	M	Matná parabolická hliníková mřížka
E	Leštěná parabolická hliníková mřížka, vyšší účinnost	S	Úzký vyzařovací úhel – SPOT
F	Široký vyzařovací úhel – FLOOD	U	Střední vyzařovací úhel – MEDIUM
I	Mikroprisma	W	Velmi široký vyzařovací úhel
K	Opálový difusor		

Elektrické zapojení svítidla

D	Stmívatelné DALI	P	Čidlo a elektronický předřadník
E	Předřadník nestmívatelný	T	Stmívatelné tlačítkem
M	Elektronický předřadník nestmívatelný s 1h nouzí	TD	Stmívatelné DALI nebo tlačítkem
M3	Elektronický předřadník nestmívatelný s 3h nouzí	U	Svítidlo stmívatelné s ovládáním na svítidle

Barevné provedení

W	 Bílá	B	 Černá	S	 Stříbrná
1021	 RAL 1021	3000	 RAL 3000	6021	 RAL 6021
7006	 RAL 7006	7045	 RAL 7045		