



Rodina

Lina28

Svítilno Lina28 s přímým či přímo-nepřímým typem vyzařování je nejtenčím lineárním svítidlem v naší nabídce. Na jeho výrobu jsme použili kvalitní hliníkový profil a součástí svítidla je i elektronický předřadník, který není třeba umisťovat mimo svítidlo, jak to u takto tenkých profilových svítidel bývá běžné. Svítidlo v sobě má integrovanou optickou mřížku, která zajišťuje nízké hodnoty parametru UGR, nebo alternativní opálový difuzor, který je vyroben z PMMA materiálu zajišťujícího dlouhou UV stabilitu. Díky tomu můžete svítidla v závěsné variantě použít do kanceláří, chodeb, společenských prostor nebo kamkoliv, kde bude potřeba minimalistický design.

Typ montáže	Závěsné
Typ vyzařování	Přímé, Přimo-nepřímé
Barva svítidla	Černá, Stříbrná, Bílá
Teplota chromatičnosti	3000 K teplá bílá, 4000 K studená bílá
Materiál	Hliník
Světelný zdroj	LED MODUL
MacAdam zdroje	3
Zapojení svítidla	ON/OFF DALI Další druhy stmívání
Životnost	L80/B20 50 000 hodin
Záruka	5 let

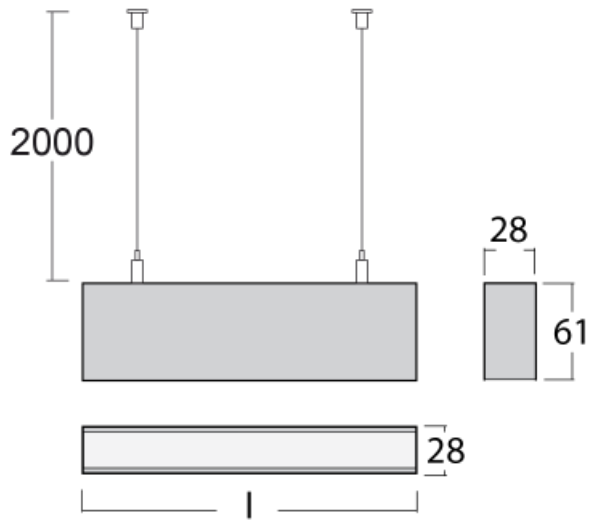
Variety svítidel rodiny Lina28

Lina28

Montáž

Typ vyzařování

Energetická třída

energy_class_g

Certifikační značky

Kód svítidla	Rozměry d/š/v (mm)	Příkon svítidla (W)	Světelný tok (lm)	Teplota chromatičnosti (K)	UGR
28-500K-15GEE/840, W	847 × 28 × 61	11.3	1140	4000	< 26.6
28-501K-15GEE/840, W	847 × 28 × 61	15.1	1630	4000	< 24.4
28-500K-15GGE/840, W	847 × 28 × 61	17.6	1760	4000	< 28.1
28-501K-15GGE/840, W	847 × 28 × 61	23.6	2510	4000	< 25.9
28-500K-20GEE/840, W	1127 × 28 × 61	15	1530	4000	< 26.6
28-501K-20GEE/840, W	1127 × 28 × 61	22.5	2500	4000	< 23.7
28-500K-20GGE/840, W	1127 × 28 × 61	23.4	2350	4000	< 28.1
28-501K-20GGE/840, W	1127 × 28 × 61	41	3850	4000	< 25.2
28-500K-25GEE/840, W	1408 × 28 × 61	18.8	1910	4000	< 26.6
28-500K-25GGE/840, W	1408 × 28 × 61	29.3	2940	4000	< 28.1
28-501K-25GEE/840, W	1408 × 28 × 61	30.1	3370	4000	< 23.3
28-501K-25GGE/840, W	1408 × 28 × 61	47.3	5190	4000	< 24.8
28-500K-30GEE/840, W	1688 × 28 × 61	22.5	2290	4000	< 26.6
28-500K-30GGE/840, W	1688 × 28 × 61	35.1	3530	4000	< 28.1
28-501K-30GEE/840, W	1688 × 28 × 61	37.5	4240	4000	< 23.1
28-501K-30GGE/840, W	1688 × 28 × 61	58.1	6530	4000	< 24.6
28-500K-35GEE/840, W	1969 × 28 × 61	26.3	2670	4000	< 26.6
28-500K-35GGE/840, W	1969 × 28 × 61	41	4120	4000	< 28.1
28-501K-35GEE/840, W	1969 × 28 × 61	45.1	5110	4000	< 22.9
28-501K-35GGE/840, W	1969 × 28 × 61	70	7870	4000	< 24.4
28-500K-40GEE/840, W	2249 × 28 × 61	30	3060	4000	< 26.6
28-500K-40GGE/840, W	2249 × 28 × 61	46.8	4710	4000	< 28.1
28-501K-40GEE/840, W	2249 × 28 × 61	52.5	5980	4000	< 22.8
28-501K-40GGE/840, W	2249 × 28 × 61	81.8	9210	4000	< 24.3

Uvedené kódy reprezentují bílé svítidlo s teplotou chromatičnosti 4000K a opalovým difuzorem.

Poznámky

Barva svítidla	● ● ●
Teplota chromatičnosti	3000 K teplá bílá 4000 K studená bílá
Optický systém	Mikroprisma Opálový difusor
Zapojení svítidla	ON/OFF DALI Další druhy stmívání
Ra	80

Svítidla jsou dodávána kompletní.

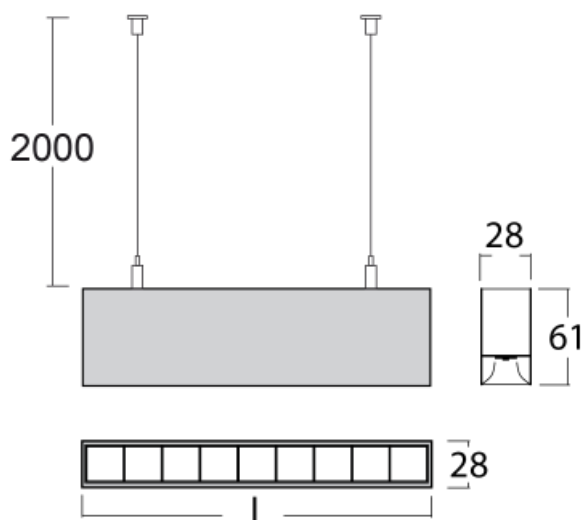
Lina28

Montáž

Energetická třída

energy_class_g

Typ vyzařování

Certifikační značky

Kód svítidla	Rozměry d/š/v (mm)	Příkon svítidla (W)	Světelný tok (lm)	Teplota chromatičnosti (K)	UGR
28-500Z-15GEE/840, W	847 × 28 × 61	14	1700	4000	< 15.8
28-501Z-15GEE/840, W	847 × 28 × 61	18.6	2300	4000	< 13.8
28-500Z-15GGE/840, W	847 × 28 × 61	20.9	2450	4000	< 17.1
28-501Z-15GGE/840, W	847 × 28 × 61	27.9	3310	4000	< 15.1
28-500Z-20GEE/840, W	1127 × 28 × 61	18.6	2270	4000	< 15.8
28-501Z-20GEE/840, W	1127 × 28 × 61	27.7	3460	4000	< 13.1
28-500Z-20GGE/840, W	1127 × 28 × 61	27.8	3270	4000	< 17.1
28-501Z-20GGE/840, W	1127 × 28 × 61	41.8	4980	4000	< 14.4
28-500Z-25GEE/840, W	1408 × 28 × 61	23.3	2840	4000	< 15.8
28-500Z-25GGE/840, W	1408 × 28 × 61	34.8	4090	4000	< 17.1
28-501Z-25GEE/840, W	1408 × 28 × 61	37	4620	4000	< 12.8
28-501Z-25GGE/840, W	1408 × 28 × 61	55.8	6650	4000	< 14.1
28-500Z-30GEE/840, W	1688 × 28 × 61	27.9	3410	4000	< 15.8
28-500Z-30GGE/840, W	1688 × 28 × 61	41.7	4910	4000	< 17.1
28-501Z-30GEE/840, W	1688 × 28 × 61	46.1	5790	4000	< 12.6
28-501Z-30GGE/840, W	1688 × 28 × 61	68.7	8320	4000	< 13.8
28-500Z-35GEE/840, W	1969 × 28 × 61	32.6	3980	4000	< 15.8
28-500Z-35GGE/840, W	1969 × 28 × 61	48.7	5730	4000	< 17.1
28-501Z-35GEE/840, W	1969 × 28 × 61	55.4	6950	4000	< 12.4
28-501Z-35GGE/840, W	1969 × 28 × 61	82.7	10000	4000	< 13.7
28-500Z-40GEE/840, W	2249 × 28 × 61	37.2	4550	4000	< 15.8
28-500Z-40GGE/840, W	2249 × 28 × 61	55.6	6550	4000	< 17.1
28-501Z-40GEE/840, W	2249 × 28 × 61	64.5	8110	4000	< 12.3
28-501Z-40GGE/840, W	2249 × 28 × 61	96.6	11670	4000	< 13.6

Uvedené kódy reprezentují bílé svítidlo s teplotou chromatičnosti 4000K a plastovou mřížkou.

Poznámky

Barva svítidla



Teplota

3000 K teplá bílá

chromatičnosti

4000 K studená bílá

Optický systém

Plastová mřížka černá nízké UGR

Zapojení svítidla

ON/OFF

DALI

Další druhy stmívání

Ra

80

Svítidla jsou dodávána kompletní.

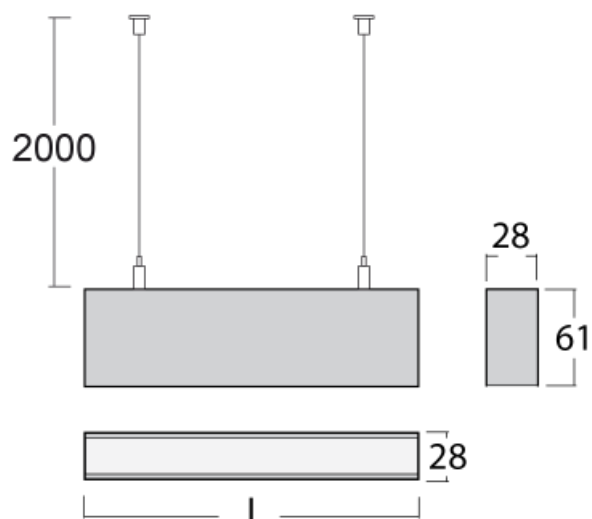
Lina28

Montáž
Typ vyzařování
Energetická třída
Certifikační značky
Poznámky

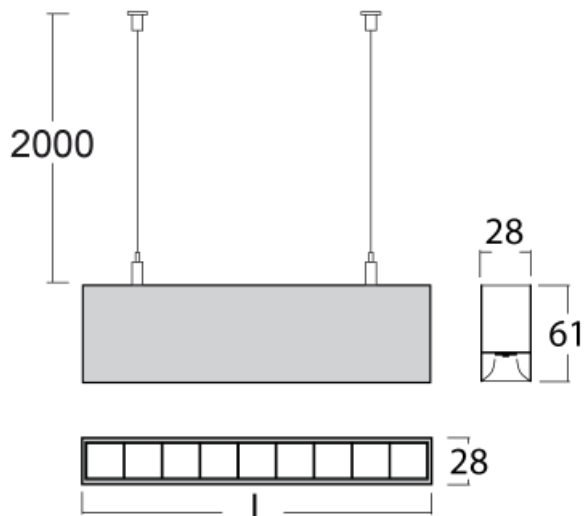
Svítidla jsou dodávána kompletní.



Lina28

Montáž
Typ vyzařování
Energetická třída
Certifikační značky
Poznámky

Svítidla jsou dodávána kompletní.

Legenda
Typ montáže

 Vestavné svítidlo	 Nástěnné svítidlo
 Polovestavné svítidlo	 Závěsné svítidlo
 Přisazené svítidlo	 Stojací svítidlo
 Lištové svítidlo	 Stolní svítidlo







Typ vyzařování

 Přímo svítící svítidlo
 Přímo-nepřímo svítící svítidlo
 Nepřímo svítící svítidlo

Světelné zdroje

 Tunable White nastavení teploty chromatičnosti	 RealWhite věrné zobrazení bílé barvy
 RealColour věrné zobrazení barev, Ra≥97	 StrongColour zvýraznění jedné barvy

Symbody a značky

 Svítidlo třídy I (přístupné vodivé části jsou připojeny na ochranný vodič)
 Svítidlo třídy II (ochrana před úrazem elektrickým proudem je založena na dvojité nebo zesílené izolaci)
 Svítidlo třídy III (ochrana před úrazem elektrickým proudem se zakládá na napájení bezpečným malým napětím SELV)
 Evropská značka shody, která vyjadřuje shodu vlastností výrobku se všemi harmonizovanými normami a předpisy Evropského společenství, které pro něj platí
 Svítidla jsou certifikována dle evropského systému ENEC
 Doporučená velikost montážního otvoru

IP_{xy} IP kód označující stupeň ochrany

EAC Eurasijská značka shody

11S-501I-20GGE/840, W

11S-501I-20GGE/840, W

11S-501I-20GGE/840, W

11S-501I-20GGE/840, W











Optický systém
Elektrické zapojení svítidla
Barevné provedení
Optický systém

B Mikroprisma, nízké UGR	L Hladký hliníkový reflektor
C Čirý kryt	M Matná parabolická hliníková mřížka
D Asymetrický reflektor	S Úzký vyzařovací úhel – SPOT
E Leštěná parabolická hliníková mřížka, vyšší účinnost	U Střední vyzařovací úhel – MEDIUM
F Široký vyzařovací úhel – FLOOD	W Velmi široký vyzařovací úhel
I Mikroprisma	Z Plastová mřížka, nízké UGR
K Opálový difusor	



Elektrické zapojení svítidla

/BT Svítidla ovládaná pomocí technologie Bluetooth	P Čidlo a elektronický předřadník
D Stmívatelné DALI	T Stmívatelné tlačítkem
E Předřadník nestmívatelný	TD Stmívatelné DALI nebo tlačítkem
M Elektronický předřadník nestmívatelný s 1h nouzí	U Svítidlo stmívatelné s ovládáním na svítidle
M3 Elektronický předřadník nestmívatelný s 3h nouzí	

Barevné provedení

W  RAL 9003	B  RAL 9005	S  TIGER 09/90530
1021  RAL 1021	2000  RAL 2000	3020  RAL 3020
5015  RAL 5015	6018  RAL 6018	7016  RAL 7016
9006  RAL 9006	9010  RAL 9010	

Značky typu

 Smart – Svítidlo nebo osvětlovací systém ovládaný pohybem, denním světlem nebo přes chytré zařízení pomocí Bluetooth
 Acoustic – Svítidla s akustickou výplní, která tlumí rušivý zvuk a zlepšuje akustiku v prostoru
 Multiwatt – Svítidla s individuálně nastavitelným světelným tokem pomocí speciální antény nebo mobilní aplikace

UGR UGR – Svítidla vhodná do kancelářských prostor