

Rodina

Lina60



Na svítidle Lina60 s přímým typem vyzařování oceníte systém L-Click, který efektivně uspoří čas i finance. Jak? Modul se jednoduše zacvakne do profilu, odpadá tak náročná část práce při montáži. Zabránění dotyku s LED technologií prodlužuje životnost. Svítidlo má kromě výkonu i skvělou cenu. Využití najde v obchodních, společenských i veřejných prostorech.

Typ montáže	Vestavné, Přisazené, Závěsné
Typ vyzařování	Přímé
Barva svítidla	Černá, Stříbrná, Bílá
Teplota chromatičnosti	3000 K teplá bílá, 4000 K studená bílá
Materiál	Hliník
Světelný zdroj	LED MODUL
MacAdam zdroje	2
Zapojení svítidla	ON/OFF DALI ON/OFF + 1h nouze Další druhy stmívání ON/OFF + 3h nouze
Životnost	L90/B50 50 000 hodin
Záruka	5 let

Varianty svítidel rodiny Lina60

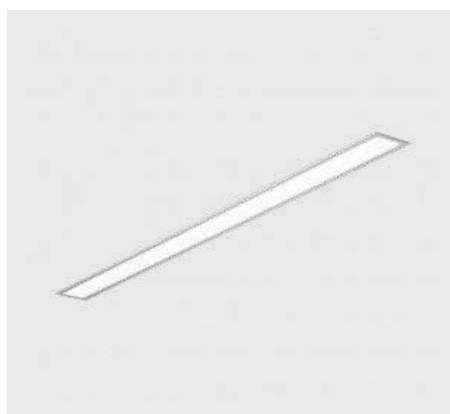

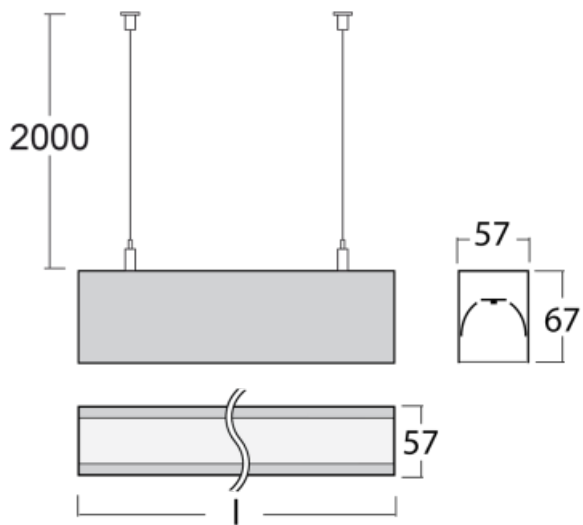
Lina60

Montáž

Typ vyzařování

Energetická třída

energy_class_g

Certifikační značky

Kód svítidla	Rozměry d/š/v (mm)	Příkon svítidla (W)	Světelný tok (lm)	Teplota chromatičnosti (K)	UGR
04-500K-10GEE/840, W	566 × 57 × 67	7.4	1060	4000	< 25
04-500K-10GGE/840, W	566 × 57 × 67	12.4	1630	4000	< 26.5
04-500K-15GEE/840, W	847 × 57 × 67	11.1	1600	4000	< 25.1
04-500K-15GGE/840, W	847 × 57 × 67	18.6	2450	4000	< 26.5
04-500K-20GEE/840, W	1127 × 57 × 67	16.6	2130	4000	< 25.1
04-500K-20GGE/840, W	1127 × 57 × 67	26	3270	4000	< 26.6
04-500K-25GEE/840, W	1408 × 57 × 67	18.5	2670	4000	< 24.4
04-500K-25GGE/840, W	1408 × 57 × 67	31	4090	4000	< 26.6
04-500K-30GEE/840, W	1688 × 57 × 67	22.2	3200	4000	< 25.1
04-500K-30GGE/840, W	1688 × 57 × 67	37.2	4910	4000	< 26.6
04-500K-35GEE/840, W	1969 × 57 × 67	25.9	3740	4000	< 25.1
04-500K-35GGE/840, W	1969 × 57 × 67	43.4	5720	4000	< 26.5
04-500K-40GEE/840, W	2249 × 57 × 67	29.6	4270	4000	< 25.1
04-500K-40GGE/840, W	2249 × 57 × 67	49.6	6540	4000	< 26.6
04-500K-50GEE/840, W	2810 × 57 × 67	37	5340	4000	< 25.1
04-500K-50GGE/840, W	2810 × 57 × 67	62	8180	4000	< 26.6
04-500K-60GEE/840, W	3371 × 57 × 67	44.4	6410	4000	< 25.1
04-500K-60GGE/840, W	3371 × 57 × 67	74.4	9820	4000	< 26.6
04-500K-80GEE/840, W	4493 × 57 × 67	59.2	8850	4000	< 25.2
04-500K-80GGE/840, W	4493 × 57 × 67	99.2	13090	4000	< 26.6

Uvedené kódy reprezentují bílé svítidlo s teplotou chromatičnosti 4000K a opálovým difuzorem.

Poznámky

Barva svítidla	● ● ●
Teplota chromatičnosti	3000 K teplá bílá 4000 K studená bílá
Optický systém	Mikroprisma Opálový difusor
Zapojení svítidla	ON/OFF DALI ON/OFF + 1h nouze Další druhy stmívání ON/OFF + 3h nouze
Ra	80

Svítidla jsou dodávána kompletní včetně koncovek, 2m dlouhých závěsů, kabelu a stropního kalíšku.

Lina60

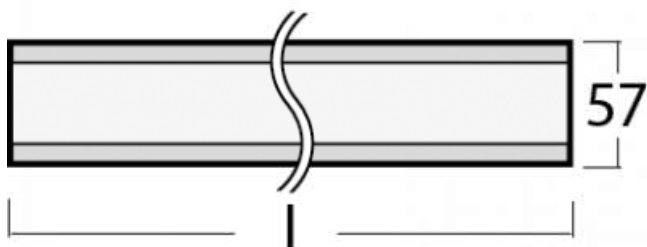
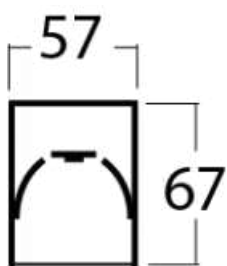

Montáž



Typ vyzařování



Energetická třída

energy_class_g

Certifikační značky

Kód svítidla	Rozměry d/š/v (mm)	Příkon svítidla (W)	Světelný tok (lm)	Teplota chromatičnosti (K)	UGR
04-200K-10GEE/840, W	566 × 57 × 67	7.4	1060	4000	< 25
04-200K-10GGE/840, W	566 × 57 × 67	12.4	1630	4000	< 26.5
04-200K-15GEE/840, W	847 × 57 × 67	11.1	1600	4000	< 25.1
04-200K-15GGE/840, W	847 × 57 × 67	18.6	2450	4000	< 26.5
04-200K-20GEE/840, W	1127 × 57 × 67	16.6	2130	4000	< 25.1
04-200K-20GGE/840, W	1127 × 57 × 67	24.8	3270	4000	< 26.6
04-200K-25GEE/840, W	1408 × 57 × 67	18.5	2670	4000	< 24.4
04-200K-25GGE/840, W	1408 × 57 × 67	31	4090	4000	< 26.6
04-200K-30GEE/840, W	1688 × 57 × 67	22.2	3200	4000	< 25.1
04-200K-30GGE/840, W	1688 × 57 × 67	37.2	4910	4000	< 26.6
04-200K-35GEE/840, W	1969 × 57 × 67	25.9	3740	4000	< 25.1
04-200K-35GGE/840, W	1969 × 57 × 67	43.4	5720	4000	< 26.5
04-200K-40GEE/840, W	2249 × 57 × 67	29.6	4270	4000	< 25.1
04-200K-40GGE/840, W	2249 × 57 × 67	49.6	6540	4000	< 26.6
04-200K-50GEE/840, W	2810 × 57 × 67	37	5340	4000	< 25.1
04-200K-50GGE/840, W	2810 × 57 × 67	62	8180	4000	< 26.6
04-200K-60GEE/840, W	3371 × 57 × 67	44.4	6410	4000	< 25.1
04-200K-60GGE/840, W	3371 × 57 × 67	74.4	9820	4000	< 26.6
04-200K-80GEE/840, W	4493 × 57 × 67	59.2	8850	4000	< 25.2
04-200K-80GGE/840, W	4493 × 57 × 67	99.2	13090	4000	< 26.6

Uvedené kódy reprezentují bílé svítidlo s teplotou chromatičnosti 4000K a opalovým difuzorem.

Poznámky	Barva svítidla	● ● ●
	Teplota chromatičnosti	3000 K teplá bílá 4000 K studená bílá
	Optický systém	Mikroprisma Opálový difusor
	Zapojení svítidla	ON/OFF DALI ON/OFF + 1h nouze Další druhy stmívání ON/OFF + 3h nouze
	Ra	80

Svítidla jsou dodávána kompletní.

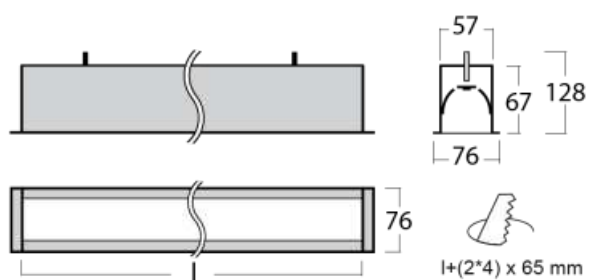
Lina60

Montáž

Energetická třída

energy_class_g

Typ vyzařování

Certifikační značky

Kód svítidla	Rozměry d/š/v (mm)	Příkon svítidla (W)	Světelný tok (lm)	Teplota chromatičnosti (K)	UGR
04-000K-10GEE/840, W	581 × 76 × 67	7.4	1060	4000	< 25
04-000K-10GGE/840, W	581 × 76 × 67	12.4	1630	4000	< 26.5
04-000K-15GEE/840, W	862 × 76 × 67	11.1	1600	4000	< 25.1
04-000K-15GGE/840, W	862 × 76 × 67	18.6	2450	4000	< 26.5
04-000K-20GEE/840, W	1142 × 76 × 67	16.6	2130	4000	< 25.1
04-000K-20GGE/840, W	1142 × 76 × 67	24.8	3270	4000	< 26.6
04-000K-25GEE/840, W	1423 × 76 × 67	18.5	2670	4000	< 24.4
04-000K-25GGE/840, W	1423 × 76 × 67	31	4090	4000	< 26.6
04-000K-30GEE/840, W	1703 × 76 × 67	22.2	3200	4000	< 25.1
04-000K-30GGE/840, W	1703 × 76 × 67	37.2	4910	4000	< 26.6
04-000K-35GEE/840, W	1984 × 76 × 67	25.9	3740	4000	< 25.1
04-000K-35GGE/840, W	1984 × 76 × 67	43.4	5720	4000	< 26.5
04-000K-40GEE/840, W	2264 × 76 × 67	29.6	4270	4000	< 25.1
04-000K-40GGE/840, W	2264 × 76 × 67	49.6	6540	4000	< 26.6
04-000K-50GEE/840, W	2825 × 76 × 67	37	5340	4000	< 25.1
04-000K-50GGE/840, W	2825 × 76 × 67	62	8180	4000	< 26.6
04-000K-60GEE/840, W	3386 × 76 × 67	44.4	6410	4000	< 25.1
04-000K-60GGE/840, W	3386 × 76 × 67	74.4	9820	4000	< 26.6
04-000K-80GEE/840, W	4508 × 76 × 67	59.2	8850	4000	< 25.2
04-000K-80GGE/840, W	4508 × 76 × 67	99.2	13090	4000	< 26.6

Uvedené kódy reprezentují bílé svítidlo s teplotou chromatičnosti 4000K a opálovým difuzorem.

Poznámky

 Barva svítidla 

 Teplota chromatičnosti
 3000 K teplá bílá
 4000 K studená bílá

 Optický systém
 Mikroprisma
 Opálový difusor

 Zapojení svítidla
 ON/OFF
 DALI
 ON/OFF + 1h nouze
 Další druhy stmívání
 ON/OFF + 3h nouze



Ra 80

Svítidla jsou dodávána kompletní.

Legenda
Typ montáže

 Vestavné svítidlo	 Nástěnné svítidlo
 Polovestavné svítidlo	 Závěsné svítidlo
 Přisazené svítidlo	 Stojací svítidlo
 Lištové svítidlo	 Stolní svítidlo







Typ vyzařování

 Přímo svítící svítidlo
 Přímo-nepřímo svítící svítidlo
 Nepřímo svítící svítidlo

Světelné zdroje

 Tunable White nastavení teploty chromatičnosti	 RealWhite věrné zobrazení bílé barvy
 RealColour věrné zobrazení barev, Ra≥97	 StrongColour zvýraznění jedné barvy

Symbyly a značky

 Svítidlo třídy I (přístupné vodivé části jsou připojeny na ochranný vodič)
 Svítidlo třídy II (ochrana před úrazem elektrickým proudem je založena na dvojitě nebo zesílené izolaci)
 Svítidlo třídy III (ochrana před úrazem elektrickým proudem se zakládá na napájení bezpečným malým napětím SELV)
 Evropská značka shody, která vyjadřuje shodu vlastností výrobku se všemi harmonizovanými normami a předpisy Evropského společenství, které pro něj platí
 Svítidla jsou certifikována dle evropského systému ENEC
 Doporučená velikost montážního otvoru

IP_{xy} IP kód označující stupeň ochrany

EAC Eurasijská značka shody

11S-501I-20GGE/840, W

11S-501I-20GGE/840, W

11S-501I-20GGE/840, W

11S-501I-20GGE/840, W











Optický systém
Elektrické zapojení svítidla
Barevné provedení
Optický systém

B Mikroprisma, nízké UGR	L Hladký hliníkový reflektor
C Čirý kryt	M Matná parabolická hliníková mřížka
D Asymetrický reflektor	S Úzký vyzařovací úhel – SPOT
E Leštěná parabolická hliníková mřížka, vyšší účinnost	U Střední vyzařovací úhel – MEDIUM
F Široký vyzařovací úhel – FLOOD	W Velmi široký vyzařovací úhel
I Mikroprisma	Z Plastová mřížka, nízké UGR
K Opálový difusor	



Elektrické zapojení svítidla

/BT Svítidla ovládaná pomocí technologie Bluetooth	P Čidlo a elektronický předřadník
D Stmívatelné DALI	T Stmívatelné tlačítkem
E Předřadník nestmívatelný	TD Stmívatelné DALI nebo tlačítkem
M Elektronický předřadník nestmívatelný s 1h nouzí	U Svítidlo stmívatelné s ovládáním na svítidle
M3 Elektronický předřadník nestmívatelný s 3h nouzí	

Barevné provedení

W  RAL 9003	B  RAL 9005	S  TIGER 09/90530
1021  RAL 1021	2000  RAL 2000	3020  RAL 3020
5015  RAL 5015	6018  RAL 6018	7016  RAL 7016
9006  RAL 9006	9010  RAL 9010	

Značky typu

 Smart – Svítidlo nebo osvětlovací systém ovládaný pohybem, denním světlem nebo přes chytré zařízení pomocí Bluetooth
 Acoustic – Svítidla s akustickou výplní, která tlumí rušivý zvuk a zlepšuje akustiku v prostoru
 Multiwatt – Svítidla s individuálně nastavitelným světelným tokem pomocí speciální antény nebo mobilní aplikace

UGR UGR – Svítidla vhodná do kancelářských prostor