

# Manhattan a

Aplique Wall lamp Applique

## Descripción Description Description

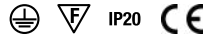

- > La colección Manhattan es funcional y versátil. Su potente foco lector puede dirigirse en cualquier dirección y resulta ideal como aplique para el cabecero de la cama en hoteles. El aplique Manhattan se adapta a las necesidades de cada proyecto.
- > *The Manhattan collection is functional and versatile. Its powerful reader spotlight can be directed in any direction and is ideal as a bedside wall lamp in hotel rooms. The Manhattan wall lamp can be adapted to the needs of each project.*
- > La collection Manhattan est fonctionnelle et polyvalente. Son puissant lecteur peut être dirigé dans n'importe quelle direction et est idéal comme applique de chevet dans les chambres d'hôtels. L'applique Manhattan s'adapte aux besoins de chaque projet.

## Materiales y acabados Materials and finishes Matériaux et finitions

### Estructura Structure Structure

- > Níquel, blanco o negro.
- > *Nickel, white or black.*
- > Nickel, blanc ou noir.

## Características eléctricas Electrical characteristics Caractéristiques électriques

LED 3W  
150 lumens  
3.000 K



## Medidas generales General Measures Mesures générales

- > Soporte 14 x 4,5 x 2,5 cm. Lector LED 10,5 cm y diámetro 2,8 cm.
- > *Base 14 x 4,5 x 2,5 cm. LED reader 10,5 cm and diameter 2,8 cm.*
- > Base 14 x 4,5 x 2,5 cm. Lecteur LED 10,5 cm et 2,8 cm de diamètre.

## Embalaje Packaging Emballage

- > 1 caja
- > 1 box
- > 1 carton



22 x 22 x 18 cm / 0.01 m<sup>3</sup>  
8.7" 8.7" 7.1" / 0.4 ft<sup>3</sup>

## Peso Weight Poids

0.5 kg  
1.1 lb

## Mantenimiento Maintenance Entretien



- > Limpiar con tela suave ligeramente humedecida con agua. No utilizar detergentes, amoníaco o productos abrasivos.
- > *Wipe with a clean soft cloth slightly dampened with water. Do not use ammonia, solvents or abrasive cleaning products.*
- > Nettoyage avec un tissu doux légèrement humidifié avec de l'eau. Ne pas utiliser d'ammoniaque, solvants ou autres substances abrasives d'entretien.

## Uso Use Usage

- > Interior
- > *Indoor*
- > Intérieur



## Referencias References Référence

	ESTRUCTURA STRUCTURE STRUCTURE
2017	 Blanco <i>White   Blanc</i>
2018	 Negro <i>Black   Noir</i>
2019	 Níquel <i>Nickel   Nickel</i>

## Croquis Sketch Croquis

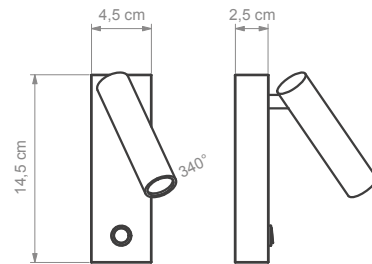

## OPCIONES DISPONIBLES PARA PROYECTOS CONTRACT:

Acabados especiales (colores RAL, cromo, cobre, dorado, óxido,...)

Foco lector redondo, cuadrado o XL

Con luz led trasera indirecta

Medidas especiales

Interruptores especiales

Soporte circular o cuadrado

Con sistema de encendido por contacto con el foco lector

## AVAILABLE OPTIONS FOR CONTRACT PROJECTS:

*Special finishes (RAL colors, chrome, copper, golden, weathering steel,...)*

*Round, square or XL reader*

*With indirect back led light*

*Special sizes*

*Special switches*

*Circular or square holder*

*With ON/OFF system by contact with the reader*

## OPTIONS DISPONIBLES POUR LES PROJETS CONTRACT:

*Finitions spéciales (couleurs RAL, chrome, cuivre, doré, acier corten,...)*

*Lecteur rond, carré ou XL*

*Avec rétro-éclairage indirect*

*Dimensions spéciales*

*Interrupteurs spéciaux*

*Support circulaire ou carré*

*Avec système d'allumage par contact avec le lecteur*

# Manhattan a USB

Aplique *Wall lamp* Applique

**Descripción** *Description* Description



- > La colección Manhattan es funcional y versátil. Su potente foco lector puede dirigirse en cualquier dirección y resulta ideal como aplique para el cabecero de la cama en hoteles. El aplique Manhattan se adapta a las necesidades de cada proyecto.
- > *The Manhattan collection is functional and versatile. Its powerful reader spotlight can be directed in any direction and is ideal as a bedside wall lamp in hotel rooms. The Manhattan wall lamp can be adapted to the needs of each project.*
- > La collection Manhattan est fonctionnelle et polyvalente. Son puissant lecteur peut être dirigé dans n'importe quelle direction et est idéal comme applique de chevet dans les chambres d'hôtels. L'applique Manhattan s'adapte aux besoins de chaque projet.

**Materiales y acabados** *Materials and finishes* Matériaux et finitions

**Estructura** *Structure* Structure

- > Níquel, blanco o negro.
- > *Nickel, white or black.*
- > Nickel, blanc ou noir.

**Características eléctricas** *Electrical characteristics* Caractéristiques électriques

LED 3W  
150 lumens  
3.000 K



**Medidas generales** *General Measures* Mesures générales

- > Soporte 14 x 7 x 3 cm. Lector LED 10,5 cm y diámetro 2,8 cm.
- > *Base 14 x 7 x 3 cm. LED reader 10,5 cm and diameter 2,8 cm.*
- > Base 14 x 7 x 3 cm. Lecteur LED 10,5 cm et 2,8 cm de diamètre.

**Embalaje** *Packaging* Emballage

- > 1 caja
- > *1 box*
- > 1 carton



22 x 22 x 18 cm / 0.01 m<sup>3</sup>  
8.7" 8.7" 7.1" / 0.4 ft<sup>3</sup>

**Peso** *Weight* Poids

0.5 kg  
1.1 lb

**Mantenimiento** *Maintenance* Entretien

- > Limpiar con tela suave ligeramente humedecida con agua. No utilizar detergentes, amoníaco o productos abrasivos.
- > *Wipe with a clean soft cloth slightly dampened with water. Do not use ammonia, solvents or abrasive cleaning products.*
- > Nettoyage avec un tissu doux légèrement humidifié avec de l'eau. Ne pas utiliser d'ammoniaque, solvants ou autres substances abrasives d'entretien.

**Uso** *Use* Usage

- > Interior
- > *Indoor*
- > Intérieur

**Referencias** *References* Référence



ESTRUCTURA  
STRUCTURE  
STRUCTURE

2020

 Blanco  
*White | Blanc*

2021

 Negro  
*Black | Noir*

2022

 Níquel  
*Nickel | Nickel*

**Croquis** *Sketch* Croquis

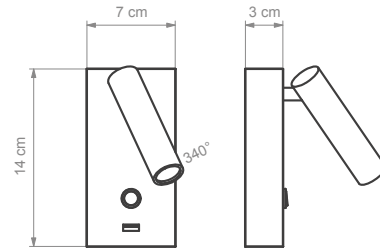

OPCIONES DISPONIBLES PARA PROYECTOS CONTRACT:

Acabados especiales (colores RAL, cromo, cobre, dorado, óxido,...)

Foco lector redondo, cuadrado o XL

Con luz led trasera indirecta

Medidas especiales

Interruptores especiales

Soporte circular o cuadrado

Con sistema de encendido por contacto con el foco lector

AVAILABLE OPTIONS FOR CONTRACT PROJECTS:

*Special finishes (RAL colors, chrome, copper, golden, weathering steel,...)*

*Round, square or XL reader*

*With indirect back led light*

*Special sizes*

*Special switches*

*Circular or square holder*

*With ON/OFF system by contact with the reader*

OPTIONS DISPONIBLES POUR LES PROJETS CONTRACT:

*Finitions spéciales (couleurs RAL, chrome, cuivre, doré, acier corten,...)*

*Lecteur rond, carré ou XL*

*Avec rétro-éclairage indirect*

*Dimensions spéciales*

*Interrupteurs spéciaux*

*Support circulaire ou carré*

*Avec système d'allumage par contact avec le lecteur*

# Manhattan a recessed

Aplique Wall lamp Applique

**Descripción** *Description* Description



- > La colección Manhattan es funcional y versátil. Su potente foco lector puede dirigirse en cualquier dirección y resulta ideal como aplique para el cabecero de la cama en hoteles. El aplique Manhattan se adapta a las necesidades de cada proyecto.
- > *The Manhattan collection is functional and versatile. Its powerful reader spotlight can be directed in any direction and is ideal as a bedside wall lamp in hotel rooms. The Manhattan wall lamp can be adapted to the needs of each project.*
- > La collection Manhattan est fonctionnelle et polyvalente. Son puissant lecteur peut être dirigé dans n'importe quelle direction et est idéal comme applique de chevet dans les chambres d'hôtels. L'applique Manhattan s'adapte aux besoins de chaque projet.

**Materiales y acabados** *Materials and finishes* Matériaux et finitions

**Estructura** *Structure* Structure

- > Níquel, blanco o negro.
- > *Nickel, white or black.*
- > Nickel, blanc ou noir.

**Características eléctricas** *Electrical characteristics* Caractéristiques électriques

LED 3W  
150 lumens  
3.000 K



**Medidas generales** *General Measures* Mesures générales

- > Medidas exteriores 7 x 15,3 cm. Plancha de 1,5 mm visible y caja trasera empotrada de 5 x 12 x 3 cm.
- > *External sizes 7 x 15,3 cm. Visible plate of 1,5 mm and recessed back box of 5 x 12 x 3 cm.*
- > Mesures extérieures 7 x 15,3 cm. Plaque visible de 1,5 mm et boîte encastrée de 5 x 12 x 3 cm.

**Embalaje** *Packaging* Emballage

- > 1 caja
- > 1 box
- > 1 carton



22 x 22 x 18 cm / 0.01 m<sup>3</sup>  
8.7" 8.7" 7.1" / 0.4 ft<sup>3</sup>

**Peso** *Weight* Poids

0.5 kg  
1.1 lb

**Mantenimiento** *Maintenance* Entretien



- > Limpiar con tela suave ligeramente humedecida con agua. No utilizar detergentes, amoníaco o productos abrasivos.
- > *Wipe with a clean soft cloth slightly dampened with water. Do not use ammonia, solvents or abrasive cleaning products.*
- > Nettoyage avec un tissu doux légèrement humidifié avec de l'eau. Ne pas utiliser d'ammoniaque, solvants ou autres substances abrasives d'entretien.

**Uso** *Use* Usage

- > Interior
- > *Indoor*
- > Intérieur



**Referencias** *References* Référence

	ESTRUCTURA STRUCTURE STRUCTURE
2353	 Blanco <i>White   Blanc</i>
2354	 Negro <i>Black   Noir</i>
2355	 Níquel <i>Nickel   Nickel</i>

**Croquis** *Sketch* Croquis

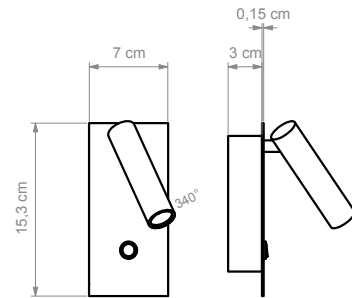

OPCIONES DISPONIBLES PARA PROYECTOS CONTRACT:

Acabados especiales (colores RAL, cromo, cobre, dorado, óxido,...)

Foco lector redondo, cuadrado o XL

Con luz led trasera indirecta

Medidas especiales

Interruptores especiales

Soporte circular o cuadrado

Con sistema de encendido por contacto con el foco lector

AVAILABLE OPTIONS FOR CONTRACT PROJECTS:

*Special finishes (RAL colors, chrome, copper, golden, weathering steel,...)*

*Round, square or XL reader*

*With indirect back led light*

*Special sizes*

*Special switches*

*Circular or square holder*

*With ON/OFF system by contact with the reader*

OPTIONS DISPONIBLES POUR LES PROJETS CONTRACT:

*Finitions spéciales (couleurs RAL, chrome, cuivre, doré, acier corten,...)*

*Lecteur rond, carré ou XL*

*Avec rétro-éclairage indirect*

*Dimensions spéciales*

*Interrupteurs spéciaux*

*Support circulaire ou carré*

*Avec système d'allumage par contact avec le lecteur*

# Manhattan a recessed USB

Aplique Wall lamp Applique

**Descripción** *Description* Description



- > La colección Manhattan es funcional y versátil. Su potente foco lector puede dirigirse en cualquier dirección y resulta ideal como aplique para el cabecero de la cama en hoteles. El aplique Manhattan se adapta a las necesidades de cada proyecto.
- > *The Manhattan collection is functional and versatile. Its powerful reader spotlight can be directed in any direction and is ideal as a bedside wall lamp in hotel rooms. The Manhattan wall lamp can be adapted to the needs of each project.*
- > La collection Manhattan est fonctionnelle et polyvalente. Son puissant lecteur peut être dirigé dans n'importe quelle direction et est idéal comme applique de chevet dans les chambres d'hôtels. L'applique Manhattan s'adapte aux besoins de chaque projet.

**Materiales y acabados** *Materials and finishes* Matériaux et finitions

**Estructura** *Structure* Structure

- > Níquel, blanco o negro.
- > *Nickel, white or black.*
- > Nickel, blanc ou noir.

**Características eléctricas** *Electrical characteristics* Caractéristiques électriques

LED 3W  
150 lumens  
3.000 K



**Medidas generales** *General Measures* Mesures générales

- > Medidas exteriores 8,5 x 18 cm. Plancha de 1,5 mm visible y caja interior empotrada de 7 x 14 x 3 cm.
- > *External sizes 8,5 x 18 cm. Visible plate of 1,5 mm and recessed back box of 7 x 14 x 3 cm.*
- > Mesures extérieures 8,5 x 18 cm. Plaque visible de 1,5 mm et boîte encastrée de 7 x 14 x 3 cm.

**Embalaje** *Packaging* Emballage

- > 1 caja
- > 1 box
- > 1 carton



22 x 22 x 18 cm / 0.01 m<sup>3</sup>  
8.7" 8.7" 7.1" / 0.4 ft<sup>3</sup>

**Peso** *Weight* Poids

0.5 kg  
1.1 lb

**Mantenimiento** *Maintenance* Entretien

- > Limpiar con tela suave ligeramente humedecida con agua. No utilizar detergentes, amoníaco o productos abrasivos.
- > *Wipe with a clean soft cloth slightly dampened with water. Do not use ammonia, solvents or abrasive cleaning products.*
- > Nettoyage avec un tissu doux légèrement humidifié avec de l'eau. Ne pas utiliser d'ammoniaque, solvants ou autres substances abrasives d'entretien.

**Uso** *Use* Usage

- > Interior
- > *Indoor*
- > Intérieur



**Referencias** *References* Référence

	ESTRUCTURA STRUCTURE STRUCTURE
2356	● Blanco <i>White   Blanc</i>
2357	● Negro <i>Black   Noir</i>
2358	● Níquel <i>Nickel   Nickel</i>

**Croquis** *Sketch* Croquis

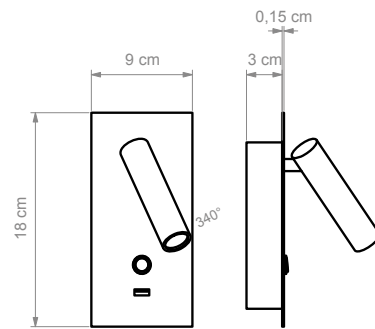

OPCIONES DISPONIBLES PARA PROYECTOS CONTRACT:

Acabados especiales (colores RAL, cromo, cobre, dorado, óxido,...)

Foco lector redondo, cuadrado o XL

Con luz led trasera indirecta

Medidas especiales

Interruptores especiales

Soporte circular o cuadrado

Con sistema de encendido por contacto con el foco lector

AVAILABLE OPTIONS FOR CONTRACT PROJECTS:

*Special finishes (RAL colors, chrome, copper, golden, weathering steel,...)*

*Round, square or XL reader*

*With indirect back led light*

*Special sizes*

*Special switches*

*Circular or square holder*

*With ON/OFF system by contact with the reader*

OPTIONS DISPONIBLES POUR LES PROJETS CONTRACT:

*Finitions spéciales (couleurs RAL, chrome, cuivre, doré, acier corten,...)*

*Lecteur rond, carré ou XL*

*Avec rétro-éclairage indirect*

*Dimensions spéciales*

*Interrupteurs spéciaux*

*Support circulaire ou carré*

*Avec système d'allumage par contact avec le lecteur*